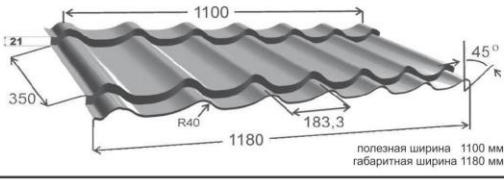
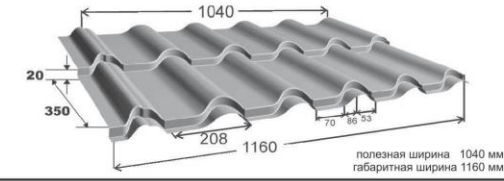
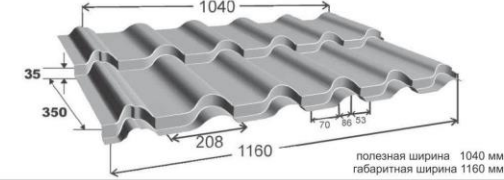
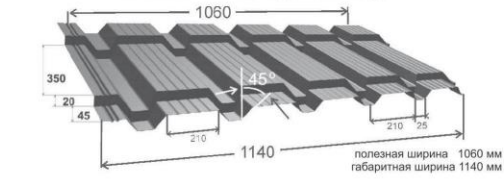
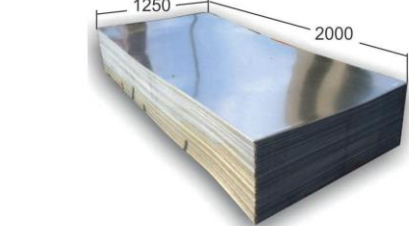
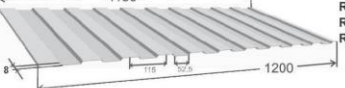
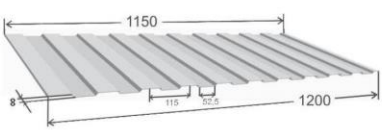
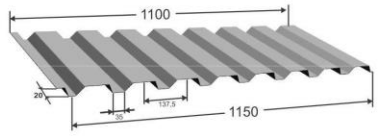
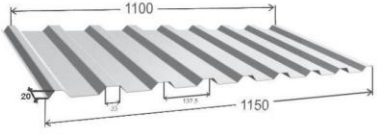
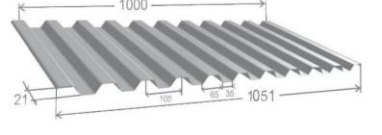
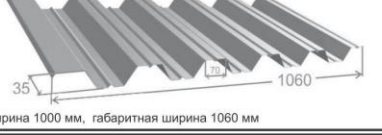
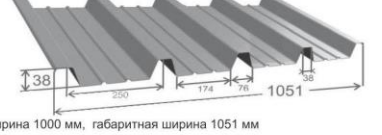
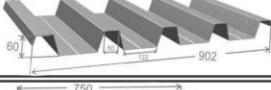
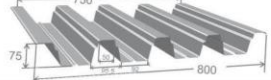

**ПРАЙС-ЛИСТ
МЕТАЛЛОЧЕРЕПИЦА И ГЛАДКИЙ ЛИСТ С ЛАКОКРАСОЧНЫМ ПОКРЫТИЕМ**

Наименование изделия	Тип покрытия	Толщина стали (мм)	Цена руб./м ²
МЕТАЛЛОЧЕРЕПИЦА «СУПЕР МОНТЕРРЕЙ»  <p>полезная ширина 1100 мм габаритная ширина 1180 мм</p>	Полиэстер	0,45	253
		0,5	301
	Полиэстер RR 32	0,45	349
	Полиэстер матовый	0,45	297
	«Пурал»	0,5	529
	«Пурал» матовый Ruukki	0,5	529
	«Клауди Браун»	0,45	390
«Принтек» (медь, дерево, камень)	0,45	390	
МЕТАЛЛОЧЕРЕПИЦА «Испанская ДЮНА 20»  <p>полезная ширина 1040 мм габаритная ширина 1160 мм</p>	Полиэстер	0,45	277
		0,5	327
	Полиэстер RR 32	0,45	343
	Полиэстер матовый	0,45	313
	«Пурал»	0,5	538
	«Пурал» матовый Ruukki	0,5	538
	«Клауди Браун»	0,45	397
«Принтек» (медь, дерево, камень)	0,45	397	
МЕТАЛЛОЧЕРЕПИЦА «Испанская ДЮНА 35»  <p>полезная ширина 1040 мм габаритная ширина 1160 мм</p>	Полиэстер	0,45	288
		0,5	339
	Полиэстер RR 32	0,45	355
	Полиэстер матовый	0,45	324
	«Пурал»	0,5	559
	«Пурал» матовый Ruukki	0,5	559
	«Клауди Браун»	0,45	412
«Принтек» (медь, дерево, камень)	0,45	412	
МЕТАЛЛОЧЕРЕПИЦА «КАСКАД»  <p>полезная ширина 1060 мм габаритная ширина 1140 мм</p>	Полиэстер	0,45	262
		0,5	311
	Полиэстер RR 32	0,45	361
	Полиэстер матовый	0,45	307
	«Пурал»	0,5	548
	«Пурал» матовый Ruukki	0,5	548
	«Клауди Браун»	0,45	390
«Принтек» (медь, дерево, камень)	0,45	390	
ГЛАДКИЙ ЛИСТ ЛКП 	Полиэстер	0,35	189
		0,4	208
		0,45	221
		0,5	262
		0,65	296
		0,7	344
	Полиэстер RR 32	0,45	305
	Полиэстер матовый	0,45	259
	«Пурал»	0,5	462
	«Пурал» матовый Ruukki	0,5	462
«Клауди Браун»	0,45	353	
«Принтек» (медь, дерево, камень)	0,45	353	
Гладкий лист в рулоне 10м + 10% от стоимости			
СТАНДАРТНЫЙ ПОДШИВНОЙ ЭЛЕМЕНТ  <p>полезная ширина 1150 мм габаритная ширина 1200 мм</p>	Длина стандартного элемента		Цена руб. за шт.
	Длина 30 см		96
	Длина 40 см		129
	Длина 50 см		162

**ПРАЙС-ЛИСТ
ПРОФНАСТИЛ С ПОЛИМЕРНЫМ ПОКРЫТИЕМ**

Наименование изделия	Тип покрытия	Толщина стали (мм)	Цена руб./м ²	
ПРОФНАСТИЛ С - 8  полезная ширина 1150 мм, габаритная ширина 1200мм	Полиэстер	0,35	197	
		0,4	218	
		0,45	231	
		0,5	269	
		0,65	303	
		0,7	339	
		Полиэстер RR 32	0,45	312
		Полиэстер матовый	0,45	265
		«Пурал»	0,5	473
		«Пурал» матовый Ruukki	0,5	473
«Клауди Браун»	0,45	362		
«Принтек» (медь, дерево, камень)	0,45	362		
ПРОФНАСТИЛ С - 20  полезная ширина 1100 мм, габаритная ширина 1150мм	Полиэстер	0,35	206	
		0,4	227	
		0,45	241	
		0,5	281	
		0,65	316	
		0,7	353	
		Полиэстер RR 32	0,45	326
		Полиэстер матовый	0,45	277
		«Пурал»	0,5	494
		«Пурал» матовый Ruukki	0,5	494
«Клауди Браун»	0,45	378		
«Принтек» (медь, дерево, камень)	0,45	378		
ПРОФНАСТИЛ МП - 20  полезная ширина 1100 мм, габаритная ширина 1150мм	Полиэстер	0,35	206	
		0,4	227	
		0,45	241	
		0,5	281	
		0,65	316	
		0,7	353	
		Полиэстер RR 32	0,45	326
		Полиэстер матовый	0,45	277
		«Пурал»	0,5	494
		«Пурал» матовый Ruukki	0,5	494
«Клауди Браун»	0,45	378		
«Принтек» (медь, дерево, камень)	0,45	378		
ПРОФНАСТИЛ КС - 21  полезная ширина 1000 мм, габаритная ширина 1051 мм	Полиэстер	0,35	225	
		0,4	249	
		0,45	264	
		0,5	308	
		0,65	346	
		0,7	387	
		Полиэстер RR 32	0,45	357
		Полиэстер матовый	0,45	303
		«Пурал»	0,5	541
		«Пурал» матовый Ruukki	0,5	541
«Клауди Браун»	0,45	414		
«Принтек» (медь, дерево, камень)	0,45	414		
ПРОФНАСТИЛ НС - 35  полезная ширина 1000 мм, габаритная ширина 1060 мм	Полиэстер	0,45	264	
		0,5	308	
		0,65	346	
		0,7	387	
		Полиэстер RR 32	0,45	357
		Полиэстер матовый	0,45	303
		«Пурал»	0,5	541
		«Пурал» матовый Ruukki	0,5	541
		«Клауди Браун»	0,45	414
		«Принтек» (медь, дерево, камень)	0,45	414
ПРОФНАСТИЛ НС - 38  полезная ширина 1000 мм, габаритная ширина 1051 мм	Полиэстер	0,45	264	
		0,5	308	
		0,65	346	
		0,7	387	
		Полиэстер RR 32	0,45	357
		Полиэстер матовый	0,45	303
		«Пурал»	0,5	541
		«Пурал» матовый Ruukki	0,5	541
		«Клауди Браун»	0,45	414
		«Принтек» (медь, дерево, камень)	0,45	414
ПРОФНАСТИЛ Н - 60  полезная ширина 845 мм габаритная ширина 902 мм	Полиэстер	0,45	312	
		0,5	358	
		0,65	419	
		0,7	469	
ПРОФНАСТИЛ Н - 75  полезная ширина 750 мм габаритная ширина 800 мм	Полиэстер	0,45	352	
		0,5	404	
		0,65	472	
		0,7	528	

**ПРАЙС-ЛИСТ
ОЦИНКОВАННЫЕ КРОВЕЛЬНЫЕ ПРОФИЛИ**

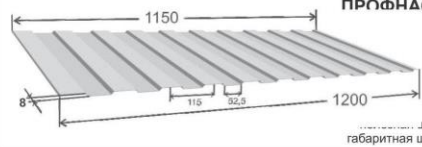
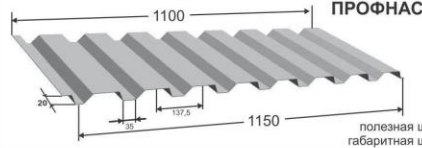
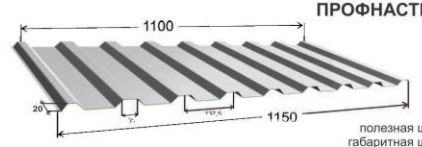
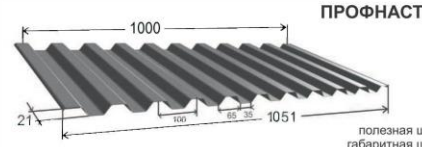
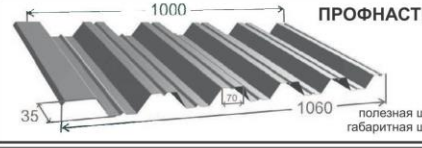
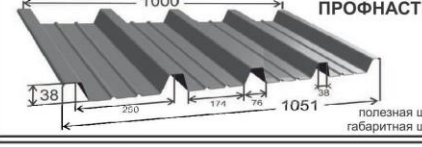
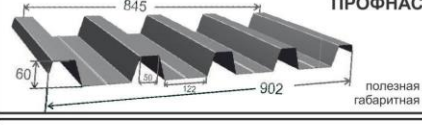
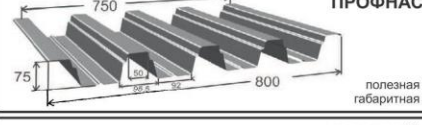
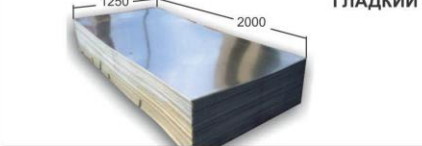
Наименование изделия	Тип покрытия	Толщина стали (мм)	Цена руб./м ²
 <p>ПРОФНАСТИЛ С - 8 ширина 1150 мм габаритная ширина 1200 мм</p>	Оцинкованный	0,35	138
		0,4	163
		0,45	173
		0,5	186
		0,55	213
		0,65	240
		0,7	263
		0,75	274
 <p>ПРОФНАСТИЛ С - 20 полезная ширина 1100 мм габаритная ширина 1150 мм</p>	Оцинкованный	0,35	144
		0,4	170
		0,45	180
		0,5	194
		0,55	222
		0,65	251
		0,7	274
		0,75	285
 <p>ПРОФНАСТИЛ МП - 20 полезная ширина 1100 мм габаритная ширина 1150 мм</p>	Оцинкованный	0,35	144
		0,4	170
		0,45	180
		0,5	194
		0,55	222
		0,65	251
		0,7	274
		0,75	285
 <p>ПРОФНАСТИЛ КС - 21 полезная ширина 1000 мм габаритная ширина 1051 мм</p>	Оцинкованный	0,35	158
		0,4	187
		0,45	197
		0,5	213
		0,55	243
		0,65	275
		0,7	301
		0,75	313
 <p>ПРОФНАСТИЛ НС - 35 полезная ширина 1000 мм габаритная ширина 1060 мм</p>	Оцинкованный	0,4	187
		0,45	197
		0,5	213
		0,55	243
		0,65	275
		0,7	301
		0,75	313
		0,8	337
 <p>ПРОФНАСТИЛ НС - 38 полезная ширина 1000 мм габаритная ширина 1051 мм</p>	Оцинкованный	0,4	187
		0,45	197
		0,5	213
		0,55	243
		0,65	275
		0,7	301
		0,75	313
		0,8	337
 <p>ПРОФНАСТИЛ Н - 60 полезная ширина 845 мм габаритная ширина 902 мм</p>	Оцинкованный	0,45	230
		0,5	247
		0,55	283
		0,65	320
		0,7	350
		0,75	364
		0,8	392
		 <p>ПРОФНАСТИЛ Н - 75 полезная ширина 750 мм габаритная ширина 800 мм</p>	Оцинкованный
0,5	279		
0,55	319		
0,65	361		
0,7	394		
0,75	410		
0,8	442		
 <p>ГЛАДКИЙ ЛИСТ ЛКП</p>	Оцинкованный		
		0,4	154
		0,45	163
		0,5	189
		0,55	208
		0,65	235
		0,7	257
		0,75	268
0,8	289		

Гладкий лист в рулоне 10м + 10% от стоимости

**ПРАЙС-ЛИСТ
ДОБОРНЫЕ ЖЕСТЯНЫЕ ЭЛЕМЕНТЫ**

Наименование	Развертка	Материал и толщина	Цена за 1 шт. (руб.)
Конек полукруглый Н-420 длина 2 м/п		Полиэстер с лакокрасочным покрытием 0,45мм	353
		Полиэстер RR32 0,45мм	487
		Полиэстер матовый 0,45мм	441
		Покрытие «Принтек» 0,45мм	545
		Покрытие «Пурал» 0,5мм	723
		Полиэстер с лакокрасочным покрытием 0,45мм	195
Заглушка конусная конька полукруглого		Покрытие «Принтек» 0,45мм	324
		Полиэстер с лакокрасочным покрытием 0,45мм	329
Конек «классик» Н-417 длина 2 м/п		Полиэстер с лакокрасочным покрытием 0,45мм	246
		Полиэстер RR32 0,45мм	339
		Полиэстер матовый 0,45мм	410
		Покрытие «Принтек» 0,45мм	504
		Покрытие «Пурал» 0,5мм	673
		Оцинкованный 0,45мм	258
Конек фигурный Н-417 длина 2 м/п		Полиэстер с лакокрасочным покрытием 0,45мм	329
		Полиэстер RR32 0,45мм	453
		Полиэстер матовый 0,45мм	410
		Покрытие «Принтек» 0,45мм	504
		Покрытие «Пурал» 0,5мм	673
		Оцинкованный 0,45мм	258
Конек (ребро) Н-312 длина 2 м/п		Полиэстер с лакокрасочным покрытием 0,45мм	246
		Полиэстер RR32 0,45мм	339
		Полиэстер матовый 0,45мм	307
		Покрытие «Принтек» 0,45мм	379
		Покрытие «Пурал» 0,5мм	503
		Оцинкованный 0,45мм	193
Планка капельная 0.5 Н-208		Полиэстер с лакокрасочным покрытием	161
Планка диагональная 0.5 Н-89		Полиэстер с лакокрасочным покрытием	69
Торцевая планка Н-250 длина 2 м/п		Полиэстер с лакокрасочным покрытием 0,45мм	197
		Полиэстер RR32 0,45мм	272
		Полиэстер матовый 0,45мм	246
		Покрытие «Принтек» 0,45мм	305
		Покрытие «Пурал» 0,5мм	403
		Оцинкованный 0,45мм	155
Планка карнизная Н-250 длина 2 м/п		Полиэстер с лакокрасочным покрытием 0,45мм	197
		Полиэстер RR32 0,45мм	272
		Полиэстер матовый 0,45мм	246
		Покрытие «Принтек» 0,45мм	305
		Покрытие «Пурал» 0,5мм	403
		Оцинкованный 0,45мм	155
Планка примыкания Н-250 длина 2 м/п		Полиэстер с лакокрасочным покрытием 0,45мм	197
		Полиэстер RR32 0,45мм	272
		Полиэстер матовый 0,45мм	246
		Покрытие «Принтек» 0,45мм	305
		Покрытие «Пурал» 0,5мм	403
		Оцинкованный 0,45мм	155
Планка примыкания фигурная Н-250 длина 2 м/п		Полиэстер с лакокрасочным покрытием 0,45мм	197
		Полиэстер RR32 0,45мм	272
		Полиэстер матовый 0,45мм	246
		Покрытие «Принтек» 0,45мм	305
		Покрытие «Пурал» 0,5мм	403
		Оцинкованный 0,45мм	155
Снегозадержатель малый Н-208 длина 2 м/п		Полиэстер с лакокрасочным покрытием 0,45мм	164
		Полиэстер RR32 0,45мм	226
		Полиэстер матовый 0,45мм	205
		Покрытие «Принтек» 0,45мм	254
		Покрытие «Пурал» 0,5мм	336
		Оцинкованный 0,45мм	129
Снегозадержатель большой Н-312 длина 2 м/п		Полиэстер с лакокрасочным покрытием 0,45мм	241
		Полиэстер RR32 0,45мм	351
		Полиэстер матовый 0,45мм	301
		Покрытие «Принтек» 0,45мм	370
		Покрытие «Пурал» 0,5мм	494
		Оцинкованный 0,45мм	189
Стальной трубчатый снегозадержатель длина 2 м/п			828
Накладка ендовы Н-312 длина 2 м/п		Полиэстер с лакокрасочным покрытием 0,45мм	246
		Полиэстер RR32 0,45мм	339
		Полиэстер матовый 0,45мм	307
		Покрытие «Принтек» 0,45мм	379
		Покрытие «Пурал» 0,5мм	503
		Оцинкованный 0,45мм	193
Ендова нижняя Н-625 длина 2 м/п		Оцинкованный	344
Уголок наружный и уголок внутренний Н-139 длина 2 м/п		Полиэстер с лакокрасочным покрытием 0,45мм	110
		Полиэстер RR32 0,45мм	151
		Полиэстер матовый 0,45мм	137
		Покрытие «Принтек» 0,45мм	161
		Покрытие «Пурал» 0,5мм	224
		Оцинкованный 0,45мм	90
Уголок наружный и уголок внутренний Н-80, длина 2 м/п		Полиэстер с лакокрасочным покрытием 0,45мм	63
ЭКСКЛЮЗИВНЫЕ ДОБОРНЫЕ ЭЛЕМЕНТЫ по заказу клиента			
Оцинкованные 0,45мм		Эксклюзивные доборные элементы рассчитываются индивидуально	
Полиэстер с лакокрасочным покрытием 0,45мм			
Полиэстер RR32 0,45мм			
Покрытие «Пурал» 0,5мм			
Полиэстер матовый 0,45мм			
Покрытие «Printech» 0,45мм			

**ПРАЙС-ЛИСТ
ВОДОСЛИВНАЯ СИСТЕМА**

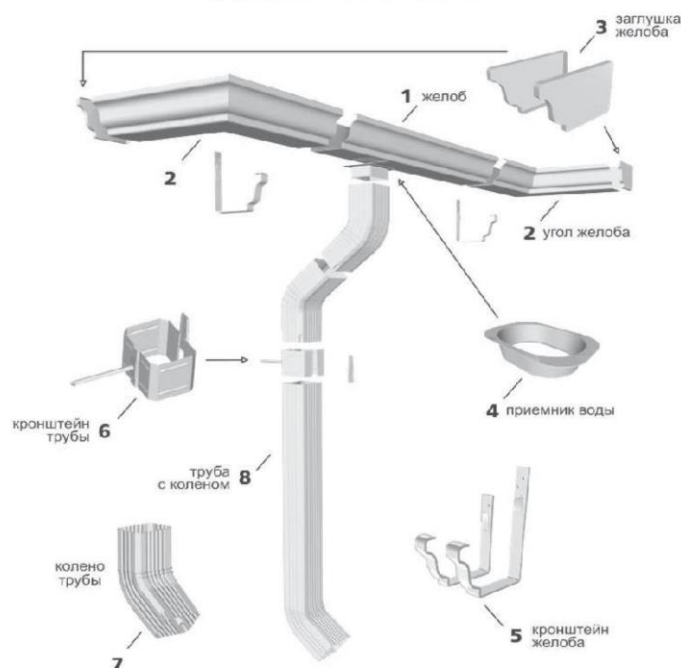

№	Наименование	Ед. изм.	Покрытие	Цена за 1 шт. (руб.)
1	Желоб фигурный (3м)	шт.	Покрытие полиэстер	449
			Полиэстер матовый	635
			Оцинкованный	328
2	Угол желоба (внутренний, наружный)	шт.	Покрытие полиэстер	624
			Полиэстер матовый	753
3	Заглушка желоба (левая, правая)	шт.	Покрытие полиэстер	92
			Полиэстер матовый	122
			Оцинкованный	57
4	Приемник воды	шт.	Покрытие полиэстер	80
			Полиэстер матовый	132
			Оцинкованный	53
5	Кронштейн желоба короткий	шт.	Покрытие полиэстер	111
			Полиэстер матовый	141
			Оцинкованный	111
5	Кронштейн желоба длинный	шт.	Покрытие полиэстер	154
			Полиэстер матовый	206
			Оцинкованный	154
6	Кронштейн трубы (гофр.)	шт.	Покрытие полиэстер	120
			Полиэстер матовый	185
			Оцинкованный	99
7	Колено трубы (гофр.)	шт.	Покрытие полиэстер	216
			Полиэстер матовый	329
			Оцинкованный	159
8	Труба (гофр.) 3 м.	шт.	Покрытие полиэстер	530
			Полиэстер матовый	751
			Оцинкованный	397
8	Труба 1 м с коленом (гофр.)	шт.	Покрытие полиэстер	383
			Полиэстер матовый	572
			Оцинкованный	277

Стандартные цвета: RAL1014(бежевый), RAL2001(морковный), RAL3005(вишня), RAL6005(зелёный мох), 8004/RR750(терракот),8017(шоколадный),8017(мат),NL807/RR32/RR320(шоколадный).

Сертификат соответствия № РОСС RU.АЯ24.Н38659; ТУ 9695 – 026 – 67143163 – 2012.

ПРАЙС-ЛИСТ КРОВЕЛЬНАЯ КОМПЛЕКТАЦИЯ

Шурупы кровельные			
Наименование		Покрытие – цвет	Цена за 1 шт. (руб.)
Заклепки алюм.сталь 3,2*8 (100 шт.)	RAL в ассортименте	окрашенные	95
Заклепки ZK-4.0*10; ZK-4.0*12		оцинков.	1
Заклепки ZK-4.0*10	RAL в ассортименте	окрашенные	1,5
Заклепки ZK-4.8*10; ZK-4.8*12		оцинков.	1
Заклепки ZK-4.8*10	RAL в ассортименте	окрашенные	1,5
Заклепки ZK-4.8*12	RAL в ассортименте	окрашенные	1,5
Саморез кровельный OD(по дереву) 4,8x38/35	"Пурал"	окрашенные	1,5
Саморез кровельный OD(по дереву) 4,8x29		оцинков.	1,5
Саморез кровельный OD(по дереву) 4,8x29	RAL в ассортименте	окрашенные	1,6
Саморез кровельный OD(по дереву) 4,8x38/35		оцинков.	1,5
Саморез кровельный OD(по дереву) 4,8x38/35	RAL в ассортименте	окрашенные	1,7
Саморез кровельный OD(по дереву) 4,8x50/51		оцинков.	1,7
Саморез кровельный OD(по дереву) 4,8x50/51	RAL в ассортименте	окрашенные	2,5
Саморез кровельный OD(по дереву) 4,8x70		оцинков.	2,5
Саморез кровельный OD(по дереву) 4,8x70	RAL в ассортименте	окрашенные	2,5
Саморез кровельный ОС(по металлу) 5,5x19		оцинков.	2
Саморез кровельный ОС(по металлу) 5,5x19	RAL в ассортименте	окрашенные	2,5
Саморез кровельный ОС(по металлу) 5,5x25		оцинков.	2
Саморез кровельный ОС(по металлу) 5,5x25	RAL в ассортименте	окрашенные	2
Саморез кровельный ОС(по металлу) 5,5x32		оцинков.	1,5
Саморез кровельный ОС(по металлу) 5,5x38		оцинков.	1,6
Саморез кровельный ОС(по металлу) 5,5x50		оцинков.	2
Саморез кровельный ОС(по металлу) 5,5x76		оцинков.	2,5

Мансардные окна VELUX	
Наименование	
Мансардные окна	по прейскуранту VELUX
Оклады для установки	

Мансардные окна FAKRO	
Наименование	
Мансардные окна	по прейскуранту FAKRO
Оклады для установки	
Складные чердачные лестницы	

Герметики			
Наименование	Размер	Ед.изм.	Цена с НДС за 1 шт. (руб.)
Герметик окрашиваемый белый Соудал	310 мл	шт.	53
Пена монтажная Соудал DIY	750 мл	шт.	180
Пена монтажная зимняя Соудал	750 мл	шт.	180
Пена пистол. Yellow Соудал	750 мл	шт.	183
Силикон нейтральный бесцветный Соудал	300 мл	шт.	130
Силикон универсальный бесцветный Соудал	100 мл	шт.	100
Силикон нейтральн. прозрачн./проф. Силируб 2 Соудал	310 мл	шт.	131

Выполняется ДОСТАВКА ПО КРАСНОДАРУ и Краю.
А также все виды строительно - монтажных работ.

ПРАЙС-ЛИСТ
ВОДОСЛИВНАЯ СИСТЕМА
GRAND LINE
КРУГЛОГО СЕЧЕНИЯ
 покрытие «Гранит»

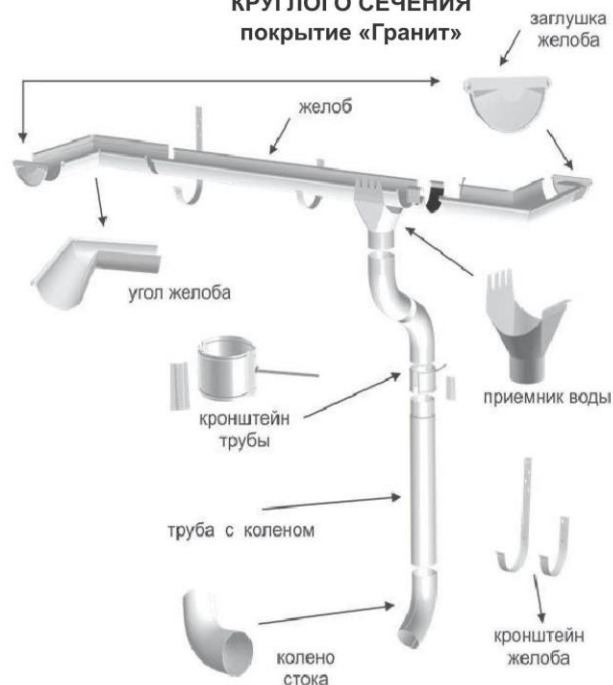

№	Наименование	Ед. изм.	Цена (руб.)	
			Система 125/90 мм	Система 150/100 мм
1	Приемник воды	шт.	295	310
2	Желоб 3 м.	шт.	715	885
3	Заглушка желоба	шт.	130	135
4	Колено 60°	шт.	300	320
5	Колено стока	шт.	320	340
6	Кронштейн трубы (на кирпич)	шт.	190	200
7	Крюк 210 мм	шт.	135	145
8	Крюк 70 мм	шт.	105	115
9	Соединитель желоба	шт.	155	160
10	Труба 1 м.	шт.	335	335
11	Труба 3 м.	шт.	950	1065
12	Угол желоба внутр.	шт.	645	770
13	Угол желоба наруж.	шт.	645	770

Покрытие «Гранит»: RAL 9003 (Белый), RAL 8017 (Шоколадный),
 RAL 6005(Зелёный), RAL 3005(Вишнёвый), RR 32 (Тёмно-коричневый)

ПРАЙС-ЛИСТ
ВОДОСЛИВНАЯ СИСТЕМА
GALECO STAL
КРУГЛОГО СЕЧЕНИЯ
 покрытие «ПУРАЛ»

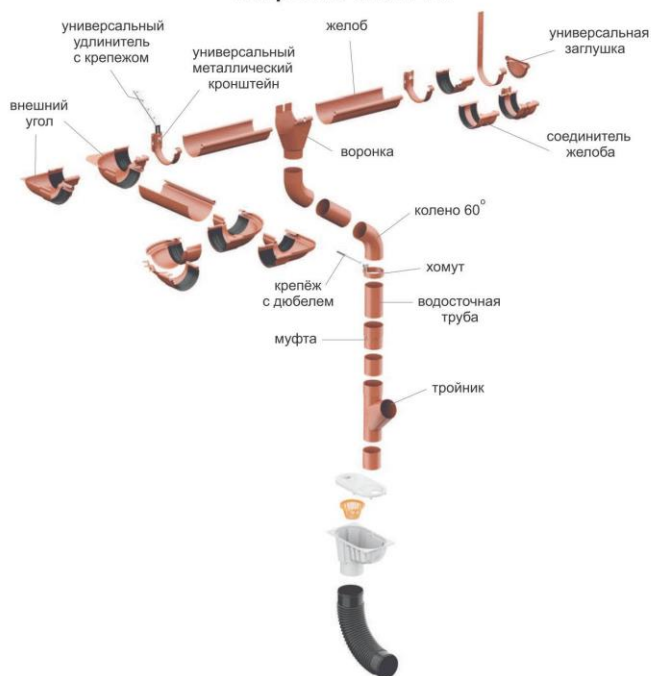

№	Наименование	Ед. изм.	Цена (руб.)	
			Система 124/90 мм	Система 152/90 мм
1	Воронка	шт.	300	336
2	Желоб 3 м	шт.	697	925
3	Заглушка желоба универсальная	шт.	152	175
4	Кронштейн металл. 4 мм	шт.	103	142
5	Кронштейн универсальный металл.	шт.	115	125
6	Соединитель желоба	шт.	137	247
7	Соединитель желоба широкий	шт.	-	295
8	Угол внешний, внутренний 135°	шт.	1553	1358
9	Угол внешний, внутренний 90°	шт.	954	1119
10	Угол внешний регулир. 100-165°	шт.	-	1801
11	Водосточная труба 3м	шт.	916	916
12	Колено 60 град.	шт.	278	278
13	Муфта 90мм	шт.	300	300
14	Хомут 90мм	шт.	197	197

Покрытие "Пурал": RR32(RAL 8019) (Тёмно-коричневый), RR20(RAL 9003) (Белый),
 RR11(RAL 6020) (Тёмно-зелёный), RR23(RAL 7015) (Графит), RR750(RAL 8004) (Кирпичный),
 RAL 8017 (Шоколад)

**ПРАЙС-ЛИСТ
ВОДОСЛИВНАЯ СИСТЕМА
ТМ BRIZA (ПВХ) КРУГЛОГО СЕЧЕНИЯ**

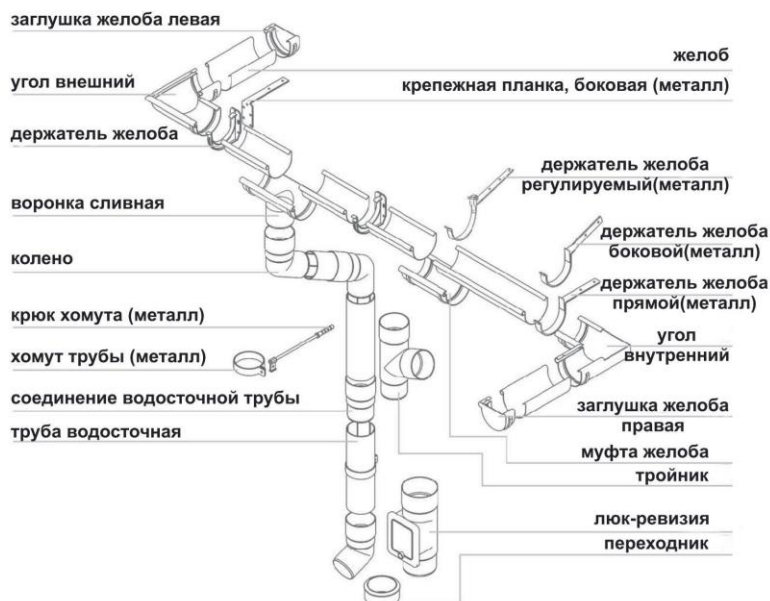

№	Наименование (элементы из ПВХ)	Ед. изм.	Цена (руб.)		
			Система 75/90 мм	Система 90/125 мм	Система 150/110 мм
1	Желоб 3м	шт.	251	420	531
2	Муфта желоба	шт.	126	183	205
3	Сливная воронка	шт.	183	211	354
4	Угловой элемент внутр., внеш. 90°	шт.	183	211	254
5	Угловой элемент внешний регул.	шт.	-	566	-
6	Держатель желоба	шт.	56	69	84
7	Заглушка желоба левая, правая	шт.	56	84	106
8	Водосточная труба 3м	шт.	378	505	573
9	Соединитель водосточной трубы	шт.	98	126	149
10	Колено	шт.	126	154	177
11	Переходник	шт.	-	135	-
12	Тройник	шт.	-	254	305
13	Хомут ПВХ	шт.	56	69	84

№	Наименование (элементы из металла)	Ед. изм.	Цена (руб.)		
			Система 75/90 мм	Система 90/125 мм	Система 150/110 мм
1	Держатель желоба прямой	шт.	78	104	126
2	Держатель желоба регулируемый	шт.	-	156	172
3	Хомут металлический	шт.	97	104	122

№	Наименование	Ед. изм.	Система 75/90 мм	Система 90/125 мм	Система 150/110 мм
1	Крепежная планка изогнутая мет/ПВХ	шт.	-	74	-
2	Крепежная планка пр. мет/ПВХ 125-150	шт.	-	70	-
3	Крюк для хомута длин. мет/ПВХ 120	шт.	-	56	-

Цвета: белый, коричневый, красный, графит. Цены на другие цвета уточняйте у менеджеров.

ПРАЙС-ЛИСТ
КРОВЕЛЬНЫЕ СЭНДВИЧ-ПАНЕЛИ

с утеплителем МИНЕРАЛЬНАЯ ВАТА																
 <p>Длина 2,5м – 12м Ширина 1м Толщина металла 0,7/0,5мм</p>																
	<p>минеральная вата</p>	<table border="1"> <thead> <tr> <th>№</th> <th>Толщина панелей (мм)</th> <th>Цена руб/м2</th> </tr> </thead> <tbody> <tr> <td>1</td> <td>80</td> <td>1510</td> </tr> <tr> <td>2</td> <td>100</td> <td>1590</td> </tr> <tr> <td>3</td> <td>120</td> <td>1760</td> </tr> <tr> <td>4</td> <td>150</td> <td>1880</td> </tr> </tbody> </table>	№	Толщина панелей (мм)	Цена руб/м2	1	80	1510	2	100	1590	3	120	1760	4	150
№	Толщина панелей (мм)	Цена руб/м2														
1	80	1510														
2	100	1590														
3	120	1760														
4	150	1880														

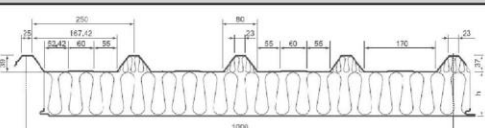
КОМБИНИРОВАННЫЕ Гофра пенополистирол																			
 <p>Длина 2,5м – 12м Ширина 1м Толщина металла 0,5/0,5мм</p>																			
	<p>минеральная вата пенополистирол</p>	<table border="1"> <thead> <tr> <th>№</th> <th>Толщина панелей (мм)</th> <th>Цена руб/м2</th> </tr> </thead> <tbody> <tr> <td>1</td> <td>50</td> <td>1180</td> </tr> <tr> <td>2</td> <td>80</td> <td>1350</td> </tr> <tr> <td>3</td> <td>100</td> <td>1450</td> </tr> <tr> <td>4</td> <td>120</td> <td>1550</td> </tr> <tr> <td>5</td> <td>150</td> <td>1710</td> </tr> </tbody> </table>	№	Толщина панелей (мм)	Цена руб/м2	1	50	1180	2	80	1350	3	100	1450	4	120	1550	5	150
№	Толщина панелей (мм)	Цена руб/м2																	
1	50	1180																	
2	80	1350																	
3	100	1450																	
4	120	1550																	
5	150	1710																	

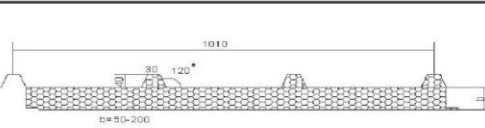
с утеплителем ПЕНОПОЛИСТИРОЛ																			
 <p>Длина 2,5м – 12м Ширина 1м Толщина металла 0,5/0,5мм</p>																			
	<p>пенополистирол</p>	<table border="1"> <thead> <tr> <th>№</th> <th>Толщина панелей (мм)</th> <th>Цена руб/м2</th> </tr> </thead> <tbody> <tr> <td>1</td> <td>50</td> <td>1000</td> </tr> <tr> <td>2</td> <td>80</td> <td>1100</td> </tr> <tr> <td>3</td> <td>100</td> <td>1160</td> </tr> <tr> <td>4</td> <td>120</td> <td>1220</td> </tr> <tr> <td>5</td> <td>150</td> <td>1300</td> </tr> </tbody> </table>	№	Толщина панелей (мм)	Цена руб/м2	1	50	1000	2	80	1100	3	100	1160	4	120	1220	5	150
№	Толщина панелей (мм)	Цена руб/м2																	
1	50	1000																	
2	80	1100																	
3	100	1160																	
4	120	1220																	
5	150	1300																	

Панели покрываются защитной пленкой
 Минимальный заказ принимаем от 250 м2
 Скидки определяются в зависимости от объема заказа.

Выполняется ДОСТАВКА ПО КРАСНОДАРУ и Краю. А также все виды строительно - монтажных работ.

ПРАЙС-ЛИСТ
СЭНДВИЧ-ПАНЕЛИ с утеплителем PIR (пенополиизоцианурат)

КРОВЕЛЬНЫЕ					
			 <p>Длина панелей 2,5м - 12м. Замок с уникальным соединением ROOF-LOCK</p>		
			пенополиизоцианурат		
№	Толщина панелей, мм	Ширина, м	Цена руб/м2		
			0,4/0,4мм* 9003/9003**	0,5/0,4мм* RAL/9003**	0,5/0,5мм* RAL/RAL**
1	60	1,00	1330	1380	1420
2	80	1,00	1489	1535	1580
3	100	1,00	1644	1689	1735
4	120	1,00	1870	1915	1960
5	140	1,00	2120	2165	2210

СТЕНОВЫЕ					
			 <p>Длина панелей 2,5м - 12м. Замок с уникальным соединением Z-lock</p>		
			пенополиизоцианурат		
№	Толщина панелей, мм	Ширина, м	Цена руб/м2		
			0,4/0,4мм* 9003/9003**	0,5/0,4мм* RAL/9003**	0,5/0,5мм* RAL/RAL**
1	60	1,17	1138	1185	1230
2	80	1,15	1333	1375	1425
3	100	1,15	1511	1557	1600
4	120	1,15	1705	1750	1795
5	150	1,15	1980	2025	2070
6	200	1,15	2460	2505	2550

* Толщина металла с лицевой и внутренней стороны.

** Базовые цвета RAL: 1014 (бежевый), 1015 (слоновая кость), 6005 (зеленый мох), 7004 (серый), 8017 (шоколадный), 9003 (ярко-белый), 9002 (бело-серый), 9006 (серебристый).

Панели покрываются защитной пленкой. Минимальный заказ принимаем от 250 м2
 Скидки определяются в зависимости от объема заказа.

Пенополиизоцианурат (PIR) – это теплоизоляция из класса пенополиуретанов, достаточно новый утеплитель для сэндвич панелей.

PIR наносится методом напыления или методом заливки и образует бесшовную тепло- и гидроизоляцию.

Главная особенность пенополиизоцианурата заключается в том, что он имеет повышенную термостойкость и практически не горит.

Класс горючести PIR Г2, подтверждаемый пожарным сертификатом.

Коэффициент теплопроводности пенополиизоцианурата 0,021 Вт/К, что является неоспоримым преимуществом перед традиционными теплоизоляторами (минеральная вата и пенополистирол).

Преимущества сэндвич панелей с утеплителем из пенополиизоцианурата :

- наименьший коэффициент теплопроводности;
- высокие характеристики пожарной безопасности;
- высокая адгезионная прочность с основанием;
- экологическая безопасность;
- низкое водопоглощение;
- имеет оптимальное значение паропроницаемости;
- высокая механическая прочность.

Выполняется ДОСТАВКА ПО КРАСНОДАРУ и Краю. А также все виды строительно - монтажных работ.

ПРАЙС-ЛИСТ
СТЕНОВЫЕ ТРЕХСЛОЙНЫЕ СЭНДВИЧ-ПАНЕЛИ

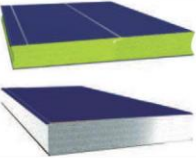
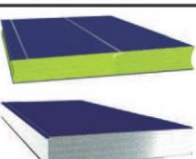
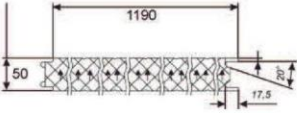
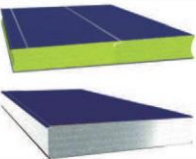
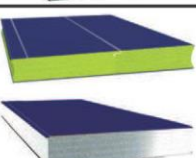
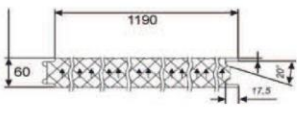
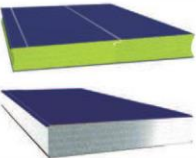
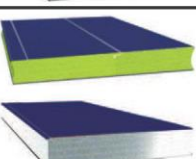
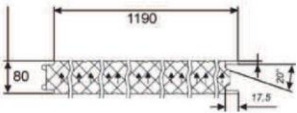
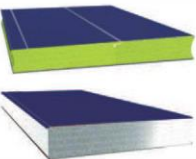
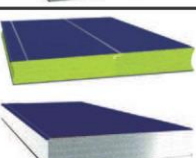
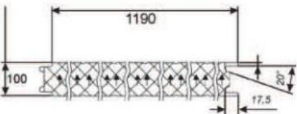
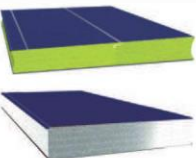
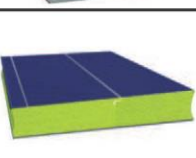
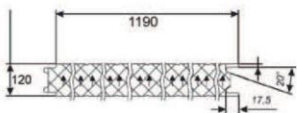
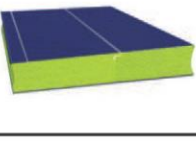
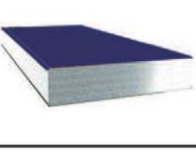
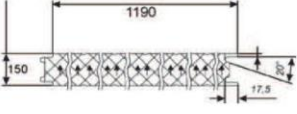
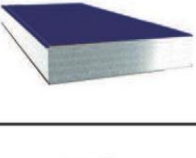
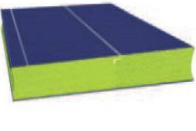
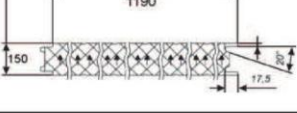
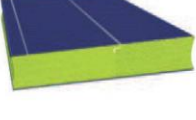
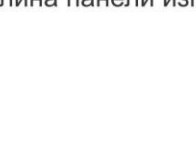
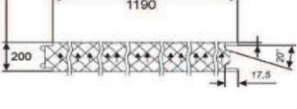
Сэндвич-панели фасадные, толщина стали ЛКП 0,45 мм.	Толщина панелей	Габариты	Наполнение	Цена за М ² (руб.)
 	50мм		Минеральная вата	1155
			Пенополистирол	792
 	60мм		Минеральная вата	1210
			Пенополистирол	814
 	80мм		Минеральная вата	1386
			Пенополистирол	897
 	100мм		Минеральная вата	1529
			Пенополистирол	946
 	120мм		Минеральная вата	1771
			Пенополистирол	1067
 	150мм		Минеральная вата	1991
 	150мм		Пенополистирол	1144
 	200мм		Минеральная вата	2365

Длина панели изготавливается по размерам заказчика: от 2,5 до 12м.

ПРАЙС-ЛИСТ
ТЕПЛО - ГИДРО - ПАРОИЗОЛЯЦИЯ

	Наименование	Ед.изм.	Размеры (м)	Цена (руб.)
Минеральная вата (стекловолно)	Knauf EXPERT 4,88м2(0,49м3)пл	в плитах	1*0,61*0,1	744
	Knauf EXPERT 9,76м2(0,49м3)пл	в плитах	1*0,61*0,05	760
	Knauf EXPERT 17м2(0,85м3)	в рулонах	7*1,22*0,05	1260
	Ursa terra 6м2 (0,3м3)	в рулонах	1,0*0,6*0,05	520
	Ursa M-11 Частный дом 20,04 м2	в рулонах	0,05*1,2*8,35*2	1285
	Ursa П-15 6м2 универсальная плита	в плитах	0,05*0,6*1,0/10пл	512
	Ursa Скатная кровля 4,68м2 (0,702м3)	в рулонах	0,15*1,2*3,9	1665
	Ursa pure one 24 м2(1,2 м3)	в рулонах	0,05*10*1,2	2448
	Ursa pure one 9 м2(0,45 м3)	в плитах	0,05*0,6*1,25	1225
Минеральная вата (базальт)	Утепл.ТЛ КРОВЛЯ Н115 3,0м2 (0,15м3) 5пл.	в плитах	0,05*0,6*1,0 / 5пл	670
	Утепл.ТЛ ПОЛ 125 2,4м2 (0,12м3)	в плитах	0,05*0,6*1,0 / 0,12м3	586
	Утепл.ТЛ ВЕНТ ФАСАД 80 0,18м3	в плитах	0,05*0,6*1,0 / 6пл	625
	Утепл.ТЛ ЛАЙТ 30-35 7,2м2 (0,36м3)	в плитах	0,05*0,6*1,0 / 12пл	674
	Isobox 5,76м2 (0,288м3)	в плитах	0,05*0,6*1,2 / 8пл	599
	Изорок 40 (4,8м2/0,24м3)	в плитах	0,05*0,6*1,0 / 8пл	580
	Изорок 40 (2,4м2/0,24м3)	в плитах	0,1*0,6*1,0 / 4пл	580
	Изорок 50 (4м2 / 0,2м3)	в плитах	0,05*0,5*1,0 / 8пл	539
	Rockwool ЛайтБаттс 3м ² (0,3м ³)	в плитах	0,1*0,6*1 / 5пл	784
	Rockwool ЛайтБаттс 6м ² (0,3м ³)	в плитах	0,05*0,6*1 / 10пл	804
	Rockwool СКАНДИК 5,76м ² (0,288м ³)	в плитах	0,05*0,8*0,6 / 12пл	619
Rockwool АКУСТИК 6м ² (0,3м ³)	в плитах	0,05*0,1*0,6 / 10пл	893	
Пенопласт	Пенопласт ПСБ-С-15У	шт.	1,0*1,0*0,03	47
	Пенопласт ПСБ-С-15У	шт.	1,0*1,0*0,05	77
	Пеноплекс 20 (0,2592м3)	шт.	1,2*0,6	83
	Пеноплекс 30 (0,2592м3)	шт.	1,2*0,6	124
	Пеноплекс 40 (0,2592м3)	шт.	1,2*0,6 /9пл	165
	Пеноплекс 50 (0,2592м3)	шт.	1,2*0,6 /7пл	207
Гидро-паро-изоляция	Изоспан FD (отражающая гидро-пароизоляция)	70 м	1,4*100	2208
	Изоспан FS (отражающая гидро-пароизоляция)	70 м	1,4*50	1604
	Изоспан FX (отражающая гидро-пароизоляция) 3мм	36 м	1,2*30	1354
	Изоспан FX (отражающая гидро-пароизоляция) 4мм	36 м	1,2*30	1454
	Изоспан А (ветро-влагозащитная паропроницаемая мембрана)	70 м	1,6*43,75	1483
	Изоспан AS (гидроветрозащ. паропрониц. 3-х слойная мембрана)	70 м	1,5*50	2918
	Изоспан AM (паропроницаемая мембрана)	70 м	1,6*44	1952
	Изоспан В (универсальная пароизоляция)	70 м	1,4*50	1082
	Изоспан С (влаго-пароизоляция)	70 м	1,4*50	1580
	Изоспан D-90 (влаго-пароизоляция)	35 м	1,4*25/1,6*22	630
	Изоспан D-90 (влаго-пароизоляция)	70 м	1,4*50/1,6*43,75	1250
	Изоспан D-100 (влаго-пароизоляция)	35 м	1,4*25/1,6*22	700
	Изоспан D-100 (влаго-пароизоляция)	70 м	1,4*50/1,6*43,75	1400
	Изоспан SL (соединительная лента)	2шт./уп	0,15*22,5	235
	Лайкоплит Д	75 м	1,5*50	1339
	Лайкоплит С	70 м	1,4*50/1,6*43,75	1132
	Ютафол Д (гидроизоляция)	75 м	1,5*50	1525
	Ютафол Н (пароизоляция)	75 м	1,5*50	1525
	Магнел В (пароизоляция)	70м	1,6*44	681
	Магнел D (гидроизоляция)	70м	1,6*44	1015
Изобонд D (гидроизоляция)	70м	1,6*44	994	
Изобонд В (пароизоляция)	70м2	1,6*44	690	
Кровельный уплотнитель	Уплотнитель "Монтеррей" коньковой	1шт.	0,02*1,1	25
	Уплотнитель "Монтеррей" обратный	1шт.	0,02*1,1	25
	Уплотнитель саморасширяющийся (самоклейка)	1рул	0,15*0,40*4,3	180
	Уплотнитель универсальный	1шт.	0,3*0,4*2	74
	Уплотнитель Н-60	1шт.	0,845*0,25	32

Выполняется ДОСТАВКА ПО КРАСНОДАРУ и Краю. А также все виды строительно - монтажных работ.

Стандартный размер: 2100мм*6000мм, 2100мм*12000мм			
Цвета: молочный, белый, бронза, синий, бирюза, зеленый, темно-коричневый, красный, вишнев, оранжевый, желтый.			
Наименование цвета	толщина (мм)	Цена за м ² (руб.)	
		TS	стандарт
Прозрачный	4	148	196
Цветной	4	180	206
Прозрачный	6	-	318
Цветной	6	309	334
Прозрачный	8	343	367
Цветной	8	360	385
Прозрачный	10	392	416
Цветной	10	411	437
Прозрачный	16	595	661
Цветной	16	-	693
<p>Основные области применения: Изготовление кровельных конструкций, в т.ч. арок, козырьков, навесов. Остекление оранжерей, теплиц, зимних садов, террас.</p> <p>Технические свойства: Прочность в 200 раз больше стекла. Температура эксплуатации от - 50С до +150С</p>			

Доборные элементы к поликарбонату			
Наименование	толщина (мм)	Ед. изм.	Цена за 1 шт. (руб.)
Профиль соединительный	4	6,0м	385
Профиль соединительный	6	6,0м	385
Профиль соединительный	8	6,0м	400
Профиль соединительный	10	6,0м	560
Профиль соедин. /разъемный	6,0 –10,0	6,0м	700
Профиль торцевой	4	2,1м	50
Профиль торцевой	6	2,1м	55
Профиль торцевой	8	2,1м	60
Профиль торцевой	10	2,1м	75
Профиль торцевой	16	2,1м	80
Термошайба алюминиевая (черная)		шт.	4
Термошайба силиконовая (цветная)		шт.	6

Выполняется ДОСТАВКА ПО КРАСНОДАРУ и Краю.
А также все виды строительно - монтажных работ.

**ПРАЙС-ЛИСТ
ТЕРМОПРОФИЛЬ**



Наименование	Цена за м/п (руб.)	
	Без просечки	С просечкой
Профиль направляющий НП - 104*1,5 ОЦ	109	-
Профиль направляющий НП - 129*1,5 ОЦ	123	133
Профиль направляющий НП - 154*1,5 ОЦ	137	149
Профиль направляющий НП - 179*1,5 ОЦ	151	151
Профиль направляющий НП - 204*1,5 ОЦ	165	178
Профиль направляющий НП - 229*1,5 ОЦ	178	193
Профиль С-образный СП-100*1,5 ОЦ	119	-
Профиль С-образный СП-125*1,5 ОЦ	134	144
Профиль С-образный СП-150*1,5 ОЦ	147	160
Профиль С-образный СП-175*1,5 ОЦ	161	174
Профиль С-образный СП-200*1,5 ОЦ	175	189
Профиль С-образный СП-225*1,5 ОЦ	188	204
Профиль направляющий НП - 104*1,8 ОЦ	161	-
Профиль направляющий НП - 129*1,8 ОЦ	181	196
Профиль направляющий НП - 154*1,8 ОЦ	202	219
Профиль направляющий НП - 179*1,8 ОЦ	223	241
Профиль направляющий НП - 204*1,8 ОЦ	243	263
Профиль направляющий НП - 229*1,8 ОЦ	265	286
Профиль С-образный СП-100*1,8 ОЦ	176	-
Профиль С-образный СП-125*1,8 ОЦ	190	213
Профиль С-образный СП-150*1,8 ОЦ	217	235
Профиль С-образный СП-175*1,8 ОЦ	238	257
Профиль С-образный СП-200*1,8 ОЦ	258	279
Профиль С-образный СП-225*1,8 ОЦ	279	301
Профиль направляющий НП - 104*1,2 ОЦ	93	-
Профиль направляющий НП - 129*1,2 ОЦ	103	112
Профиль направляющий НП - 154*1,2 ОЦ	116	125
Профиль направляющий НП - 179*1,2 ОЦ	128	137
Профиль направляющий НП - 204*1,2 ОЦ	139	151
Профиль направляющий НП - 229*1,2 ОЦ	151	163
Профиль С-образный СП-100*1,2 ОЦ	101	-
Профиль С-образный СП-125*1,2 ОЦ	113	122
Профиль С-образный СП-150*1,2 ОЦ	124	135
Профиль С-образный СП-175*1,2 ОЦ	136	147
Профиль С-образный СП-200*1,2 ОЦ	147	160
Профиль С-образный СП-225*1,2 ОЦ	160	172

Выполняется ДОСТАВКА ПО КРАСНОДАРУ и Краю. А также все виды строительно - монтажных работ.

**ПРАЙС-ЛИСТ
 ВИНИЛОВЫЙ САЙДИНГ**



Holzplast	Цвет	Размер	Цена за 1 шт. (руб.)
Панель 3,66*0,23	в ассортименте	0,8491 м2	164
Стартовая планка	белая	3,66м	119
Финишная планка	в ассортименте	3,66м	134
J-профиль	в ассортименте	3,66м	134
H-профиль (соединительный)	в ассортименте	3,0м	353
Угол внешний	в ассортименте	3,0м	359
Угол внутренний	в ассортименте	3,0м	284
Отлив (водосток)	белый	3,8м	149
Наличник	в ассортименте	3,66м	344
Околооконная планка	белая	3,0м	359
Софит перф.	в ассортименте	3,66м	253
Софит неперф.	в ассортименте	3,8м	253

Ассортимент цвета: глина, голубой, жемчужина, миндаль, орех, светло-бежевый, светло-желтый, светло-зеленый, светло-серый, слоновая кость.

Holzplast-premium (золотой дуб)	Цвет	Размер	Цена за 1 шт. (руб.)
Панель 3,8*0,23	золотой дуб	0,8816м2	629
Угол внешний	золотой дуб	3м	749
Угол внутренний	золотой дуб	3м	554
Финишная планка	золотой дуб	3,8м	374
J-профиль	золотой дуб	3,8м	418
H-профиль (соединительный)	золотой дуб	3,8м	629
Наличник	золотой дуб	3,8м	629

Дополнительный декор к сайдингу	Цвет	Размер	Цена за 1 шт. (руб.)
Финишная планка	Коричневый	3,8 м2	194
J-профиль 5/8 (широкий)	Темно-зеленый	3,8 м2	351
J-профиль 5/8 (широкий)	Коричневый	3,8 м2	208
Угол наружный	Темно-зеленый	3,0 м2	654
Угол наружный	Коричневый	3,0 м2	554
Софит (перф./неперф.)	Коричневый	3,8 м2	317

Holzblok	Цвет	Размер	Цена за 1 шт. (руб.)
Панель 3,66*0,25	в ассортименте	0,925м2	311
Панель 3,66*0,18	в ассортименте	0,665м2	224
Панель 3,66*0,15	в ассортименте	1,091м2	367
Угол внешний	в ассортименте	3,00м	367
Наличник	в ассортименте	3,66м	337
Профиль крепежный 150мм Holzblok пластик		0,78м	54
Профиль крепежный 180мм Holzblok пластик		0,77м	51
Профиль крепежный 250мм Holzblok пластик		0,75мм	45

Ассортимент цвета: антик, светло-бежевый, светло-желтый.

Holzblok-premium (золотой дуб, сосна)	Цвет	Размер	Цена за 1 шт. (руб.)
Панель 3,66*0,25	золотой дуб, сосна	0,925м2	815
Панель 3,66*0,18	золотой дуб, сосна	0,665м2	586
Панель 3,66*0,15	золотой дуб, сосна	1,091м2	961
H-профиль (соединительный)	золотой дуб, сосна	3,0м	673
Угол внешний	золотой дуб, сосна	3,00м	854
Наличник	золотой дуб, сосна	3,66м	673

Выполняется ДОСТАВКА ПО КРАСНОДАРУ и Краю. А также все виды строительного - монтажных работ.

ПРАЙС-ЛИСТ
САЙДИНГ МЕТАЛЛИЧЕСКИЙ



Наименование	Ед. изм.	Цена (руб.)	
		Россия (Полиэстер) толщина металла 0,45 мм	Корея (Printech) толщина металла 0,45 мм
Сайдинг "корабельная доска" под пленкой "СТАНДАРТ" 4м	шт.	295	-
Сайдинг "корабельная доска" под пленкой длина по заказу	м2	298	424
Доборные элементы			
Начальная планка(2000мм)	шт.	58	-
Торцевая рейка(25*30*2000мм)	шт.	108	164
Торцевая рейка(25*30*3000мм)	шт.	175	246
Планка угла наружного сложного(3000мм)	шт.	416	592
Планка угла внутреннего сложного(3000мм)	шт.	369	545
Планка стыковочная сложная(3000мм)	шт.	367	541
Уголок наружный,внутренний(75*75*3000мм)	шт.	246	360
Стыковочная планка(60*2000мм)	шт.	84	121
Завершающая планка(65*2000мм)	шт.	80	119

ДОБОРНЫЕ ЭЛЕМЕНТЫ

Начальная планка	Планка угла наружного сложного	Планка угла внутреннего сложного
Планка стыковочная,сложная	Отлив сложный	Торцевая рейка

Сайдинг и доборные элементы производятся под пленкой

* Материал по карте цветов ООО «Кровельный центр»

Сайдинг изготавливается длиной до 6м.п. ***При объеме меньше 30м2- срок изготовления остаётся открытым

Выполняется ДОСТАВКА ПО КРАСНОДАРУ и Краю. А также все виды строительно - монтажных работ.

ПРАЙС-ЛИСТ
САЙДИНГ металлический "БРЕВНО»

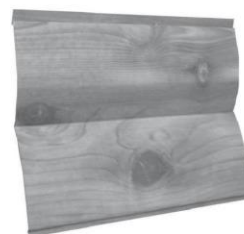
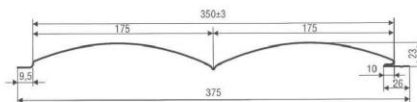
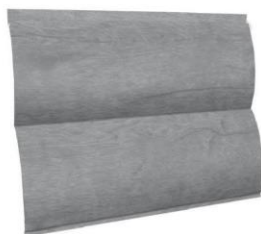

№	Наименование	Ед. изм.	Цена (руб.)	
			RAL в пленке	PRINTECH в пленке
1	Сайдинг «Бревно»	кв.м	333	470
2	Упаковка* 50м2	1 шт.	132	-
Комплектующие				
3	Угол наружный 50x50, 2м	шт.	107	187
4	Угол внутренний сложный 70, 2м	шт.	276	418
5	Угол внутренний 50x50, 2м	шт.	107	187
6	Начальная планка, 2м	шт.	143	143
7	Завершающая планка сложная, 2м	шт.	198	198
8	Стыковая планка 70, 2м	шт.	165	165
9	Завершающая планка, 2м		150	187

Ширина профиля габаритная - 375 мм
 Ширина профиля полезная (расчетная) - 350+/-3 мм
 Высота профиля - 23 мм

Минимальная длина – 500 мм
 Максимальная длина - 6000 мм
 Шаг нарезки - 50 мм

Цена в рублях (включая НДС), цены действительны на момент публикации.
 Изделия соответствуют ТУ 5285-001-78334080-2006 и ГОСТ 24045-94
 Длина листов изготавливается индивидуально.
 Изготовление элементов отделки по эскизам заказчика.

* количество упаковок материала определяется в момент производства сайдинга

** саморезов, окрашенных в цвета PRINTECH, НЕ существует - подбирается ближайший аналог.

Выполняется ДОСТАВКА ПО КРАСНОДАРУ и Краю.
 А также все виды строительно - монтажных работ.

ПРАЙС-ЛИСТ
ФАСАДНЫЕ ПАНЕЛИ «WANDSTEIN»

Цветовая гамма: бежевый, светло-коричневый, светло-бежевый

Наименование		Размер	Упаковка	Масса коробки	Цена за 1 шт.
Фасадная панель «ТУФ» Цвета: бежевый, светло-коричневый		80х60 см S=0.48	10 шт.	15,5 кг	530
Фасадная панель «СКОЛ» Цвета: бежевый, светло-коричневый		80х60 см S=0.48	10 шт.	15,5 кг	530
Наружный угол «ТУФ» Цвета: бежевый, светло-коричневый		16х60 см	9 шт.	7 кг	590
Наружный угол «СКОЛ» Цвета: бежевый, светло-коричневый		16х60 см	9 шт.	7 кг	590

* В упаковку входят 9 наружных элементов и 9 крепёжных элементов. Угол с крепёжным элементом не соединен.

ФАСАДНЫЕ ПАНЕЛИ «АЛЬТА ПРОФИЛЬ»					
Наименование		Размер	Упаковка	Масса коробки	Цена за 1 шт. (руб.)
ФАСАДНАЯ ПАНЕЛЬ под кирпич		1,14м*0,48м S=0,547м2	10 шт.	20 кг	574
УГОЛ НАРУЖНЫЙ под кирпич		0,45м*0,16м	8 шт.	7 кг	453
Облицовочная планка		0,93м*0,075м	10 шт.	5 кг	455
ФАСАДНАЯ ПАНЕЛЬ под камень		1,14м*0,48м S=0,547м2	10 шт.	20 кг	574
УГОЛ НАРУЖНЫЙ под кирпич		0,45м*0,16м	8 шт.	7 кг	453

Выполняется ДОСТАВКА ПО КРАСНОДАРУ и Краю. А также все виды строительно - монтажных работ.

**ПРАЙС-ЛИСТ
МЕТАЛЛОПРОКАТ**

Труба профильная		
Наименование товаров	ед.изм.	Цена за м/п (руб.)
Труба профильная 15x15x1,5 мм	м/п	27
Труба профильная 20x20x1,5 мм	м/п	34
Труба профильная 20x20x2,0 мм	м/п	40
Труба профильная 25x25x1,5 мм	м/п	44
Труба профильная 25x25x2,0 мм	м/п	50
Труба профильная 30x30x1,5 мм	м/п	50
Труба профильная 30x30x2,0 мм	м/п	62
Труба профильная 40x20x1,5мм	м/п	52
Труба профильная 40x20x2,0мм	м/п	59
Труба профильная 40x25x1,5 мм	м/п	56
Труба профильная 40x25x2,0 мм	м/п	68
Труба профильная 40x40x1,5 мм	м/п	72
Труба профильная 40x40x2,0 мм	м/п	82
Труба профильная 50x25x2,0 мм	м/п	80
Труба профильная 50x50x2,0 мм	м/п	107
Труба профильная 60x30x2,0 мм	м/п	92
Труба профильная 60x40x2,0 мм	м/п	106
Труба профильная 60x40x3,0 мм	м/п	144
Труба профильная 60x60x2,0 мм	м/п	128
Труба профильная 60x60x3,0 мм	м/п	172
Труба профильная 80x40x2,0 мм	м/п	124
Труба профильная 80x80x3,0 мм	м/п	242
Труба профильная 100x100x3,0 мм	м/п	307
Высечка ст. 123x2000x3,2 мм	шт.	96
Высечка ст. 240x2000x3,0 мм	шт.	252

Выполняется ДОСТАВКА ПО КРАСНОДАРУ и Краю.
А также все виды строительно - монтажных работ.

Наименование товаров	Цена за 1 м/п (руб.)
Обрешеточный профиль	
Обрешеточный профиль ОП оц 177 0,5	44
Обрешеточный профиль ОП оц 177 0,7	56
Стеновой профиль	
Стеновой профиль СО оц 124 0,5	31
Стеновой профиль СО оц 124 0,7	40

Обрешеточный профиль

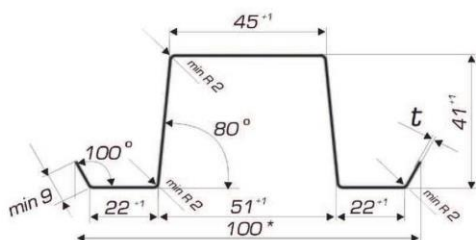

Стеновой профиль

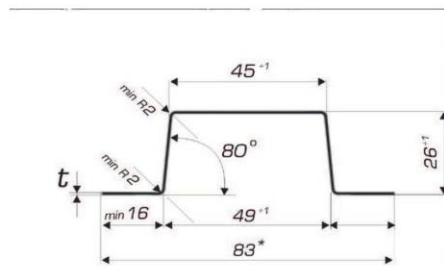

ПРАЙС-ЛИСТ Гибкая черепица ROOFSHIELD

ГЧ RoofShield	Упаковка	Кол-во материала в упаковке	Цена, руб. за упаковку
КЛАССИК (толщина 3,0 мм)			
Кол.: стандарт, модерн. Цвета: все.	пачка	3 м ²	983
Кол.: стандарт, модерн. Цвета: синий, голубой.	пачка	3 м ²	1168
Кол.: готик, американ. Цвета: все.	пачка	3 м ²	1084
Кол.: готик, американ. Цвета: синий.	пачка	3 м ²	1268
ФЕМИЛИ (толщина 3,0 мм)			
Кол.: стандарт, модерн. Цвета: все.	пачка	3 м ²	837
Кол.: американ. Цвета: все.	пачка	3 м ²	920
КОНЬКИ/КАРНИЗЫ.	пачка	6,6* м ²	2100
КОНЬКИ/КАРНИЗЫ. Синий	пачка	6,6* м ²	2446
ЕНДОВА	рулон	10 м ²	2682
ЕНДОВА (синяя)	рулон	10 м ²	3598
ПЛЕНКА NEOIZOL OS, подкладочный ковер 1x15	рулон	15 м ²	2659
МАСТИКА для гибкой черепицы FIX	банка	18,5 кг	1915
	банка	4,5 кг	469
ГВОЗДИ оцинкованные 3,5x30	упаковка	5 кг	557

* Количество материала в упаковке КОНЬКОВ/КАРНИЗОВ: 20 погонных метров карнизов или 16,8 погонных метров конька.

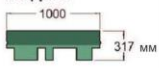
Коллекция	Цвета
СТАНДАРТ 	Медный; коричневый с оттенением, коричневый антик, коричневый, песочный, зеленый с оттенением, зеленый антик, зеленый, красный с оттенением, кирпично-красный антик, кирпично-красный с оттенением, кирпично-красный, синий, серый, графито-черный, красно-коричневый, капучино.
МОДЕРН 	Коричневый с оттенением, медный, песочный, миндальный, сандаловый, красный с оттенением, зеленый с оттенением, нежно-зеленый, синий, голубой, серый с оттенением, шале, бархатно-черный.
ГОТИК 	Осенний, терракота, красный, зеленый, греческая, синий.
АМЕРИКАН 	Коричневый, антик, осенний, римская, патинированная медь, шале, синий.

Выполняется ДОСТАВКА ПО КРАСНОДАРУ и Краю. А также все виды строительно - монтажных работ.